



# LES BONS PLANS

Offre valable du 01/04/2024 au 31/07/2024



DES PRIX FOUS ET DES CADEAUX ...

Dans la limite des stocks disponibles. Photos non contractuelles



**PRÉVENTES OUVERTES DÈS JUILLET**

045001988

**C45PRO X**

~~4 700€ HT~~

**2 990€ HT**

Écocontribution 39,58€ HT | Montant total 3 029,58€ HT

## Combinaison d'ameublement d'atelier C45PRO X



**268 OUTILS OFFERTS\***

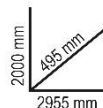

- Plan de travail en MDF revêtu en inox
- Module fixe à 7 tiroirs
- Servante mobile à 7 tiroirs
- Module de service fixe de propreté
- 3 panneaux porte-outils perforés
- 3 meubles hauts muraux
- 3 étriers pour parois, type large
- 1 étrier pour parois, type étroit
- Armoire métallique à deux portes

**+899 € D'OUTILS OFFERTS\* !**

045001989

\*Pour l'achat d'une Combinaison d'ameublement d'atelier C45PRO X ou W / Référence 045001988 ou 045001989

**C45PRO W**

~~4 570€ HT~~

**2 850€ HT**

Écocontribution 37,91€ HT | Montant total 2 887,91€ HT

## Combinaison d'ameublement d'atelier C45PRO W



- Plan de travail en bois multicouche
- Module fixe à 7 tiroirs
- Servante mobile à 7 tiroirs
- Module fixe de propreté
- 3 panneaux porte-outils perforés
- 3 meubles hauts muraux
- 3 étriers pour parois, type large
- 1 étrier pour parois, type étroit
- Armoire métallique à deux portes

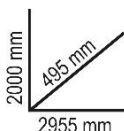

**PRÉVENTES OUVERTES DÈS JUILLET**

**899 € D'OUTILS OFFERTS\* !**

**059456301**

\*Pour l'achat d'une Combinaison d'ameublement d'atelier C45PRO X ou W / Référence 045001988 ou 045001989

**5 modules complets de 268 outils offerts**

~~899€~~ HT

**OFFERT**

**268 OUTILS  
OFFERTS\***



**268  
OUTILS**

**Quantités  
Limitées**

**Valable jusqu'au 31 Juillet 2024**

**BW 2400S XL9/E-XL**

~~5 390€ HT~~

**2 699€ HT**

Écocontribution | Montant total  
11,43€ HT | 2 710,43€ HT

Servante mobile extra-large 9 tiroirs équipée d'un système anti-basculement et composée de 487 outils

**Mini Frigo Beta Offert\***

1000 kg



- ✓ 9 tiroirs (882x367 mm), montés sur glissières à billes de précision:
  - 8 tiroirs d'une hauteur de 70 mm
  - 1 tiroir d'une hauteur de 140 mm
- ✓ Plan de travail en ABS haute résistance, avec 6 bacs de rangement
- ✓ Poignée d'ouverture des tiroirs en nylon haute résistance équipée de porte-étiquette intégré
- ✓ Fonds des tiroirs protégés par un tapis en mousse Néoprène
- ✓ Quatre roues Ø 125 mm:
  - 2 roues fixes et 2 roues directionnelles (dont une équipée d'un frein)
- ✓ Serrure centralisée frontale de sécurité
- ✓ Capacité de charge statique: 1000 kg
- ✓ Porte-flacons latéral incorporé



**X  
487**

**Outils**



024006251



024006252



024006253

Détail de la composition sur la page suivante

\*Offert pour l'achat d'une servante BW 2400S XL9/E-XL

Valable jusqu'au 31 Juillet 2024

COMPOSITION DE 487 OUTILS POUR SERVANTE BW 2400S XL9/E-XL

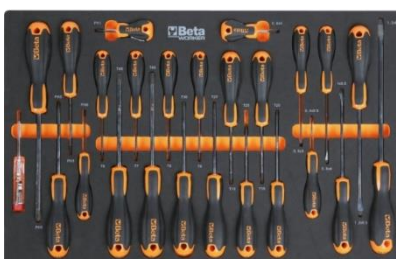

Mini Frigo Beta  
Offert\*

095260005 vendu seul 499€

9526F

Livrable à partir de juin



- ✓ Mini réfrigérateur noir
- ✓ Capacité de 63 litres
- ✓ Dimensions : 474 x 450 x 640 mm

\*Offert pour l'achat d'une servante BW 2400S XL9/E-XL

**Valable jusqu'au 31 Juillet 2024****BW 2400S XL9/E-XXL**~~6 360€ HT~~**3 199€ HT**Écocontribution  
11,43€ HTMontant total  
3 210,43€ HT**Servante mobile extra-large 9 tiroirs équipée  
d'un système anti-basculement et composée de 716 outils****1000 kg**

- ✓ 9 tiroirs (882x367 mm), montés sur glissières à billes :
  - 8 tiroirs d'une hauteur de 70 mm
  - 1 tiroir d'une hauteur de 140 mm
- ✓ Plan de travail en ABS haute résistance, avec 6 bacs de rangement
- ✓ Poignée d'ouverture des tiroirs en nylon haute résistance équipée de porte-étiquette intégré
- ✓ Fonds des tiroirs protégés par un tapis en mousse Néoprène
- ✓ Quatre roues Ø 125 mm:
  - 2 roues fixes et 2 roues directionnelles (dont une équipée d'un frein)
- ✓ Serrure centralisée frontale de sécurité
- ✓ Capacité de charge statique: 1000 kg
- ✓ Porte-flacons latéral incorporé

**+****X  
716****Outils****024006254****024006255****024006256**

Détail de la composition sur la page suivante

Valable jusqu'au 31 Juillet 2024

COMPOSITION DE 716 OUTILS POUR SERVANTE BW 2400S XL9/E-XXL

Mini Frigo Beta  
Offert\*



095260005 vendu seul 499€

9526F

Livable à partir de juin



OFFERT\*



- ✓ Mini réfrigérateur noir
- ✓ Capacité de 63 litres
- ✓ Dimensions : 474 x 450 x 640 mm



\*Offert pour l'achat d'une servante BW 2400S XL9/E-XL

**Valable jusqu'au 31 Juillet 2024**

024002044

**C24EH/7-MN**

~~809€ HT~~

**449€ HT**

Écocontribution  
2,12€ HT

Montant total  
451,12€ HT

**Servante mobile d'atelier à 7 tiroirs\***

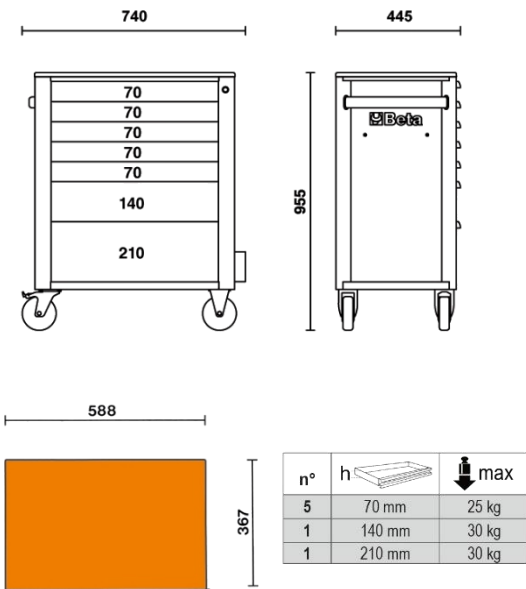

- ✓ 7 tiroirs ( 588 X 367 mm )
- ✓ Montés sur glissières à billes de précision
- ✓ 5 tiroirs d'une hauteur de 70mm
- ✓ 1 tiroirs d'une hauteur de 140mm
- ✓ 1 tiroirs d'une hauteur de 210mm
- ✓ Capacité de charge statique: 700 kg
- ✓ Plan de travail en ABS
- ✓ Serrure de sécurité centralisée frontale
- ✓ Ø 4 roues 125 mm ( 2 fixes – 2 pivotantes équipées d'un frein)
- ✓ Livrée vide





Valable jusqu'au 31 Juillet 2024

059040314

Composition 196 outils Beta

~~899€ HT~~

310€ HT

PRIX FOU !!!

310€ HT



36



23

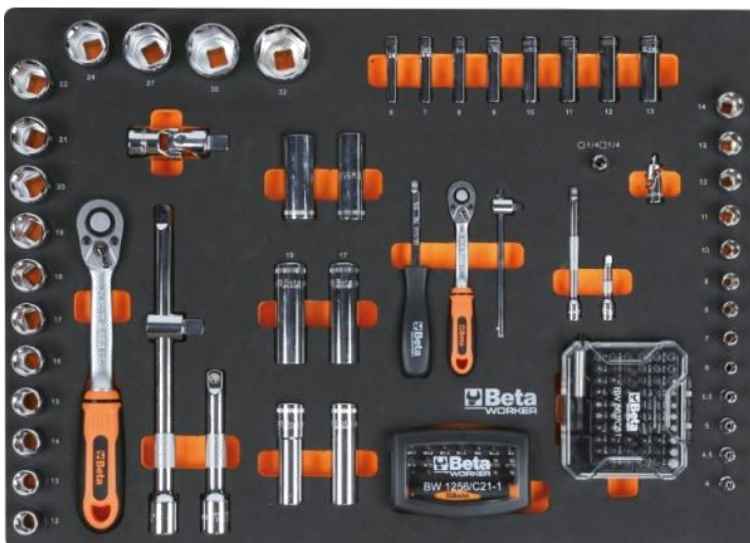

137



Composition adaptée à toutes nos servantes hors C04BOX, C45PRO et C04TSS-7

**Valable jusqu'au 31 Juillet 2024**

Orange 024004070 – Anthracite 024004077 - Noire 024004079

**RSC24/7**

~~1 225€~~ HT

**659€ HT**

Écocontribution | Montant total  
7,27€ HT | 666,27€ HT

**Module Café  
offert\***

**C'est l'heure de la pause café !!!**



- ✓ Production unique
- ✓ Module Café thermoformé
- ✓ 50 Dosettes Nespresso Ristretto
- ✓ Iconique Clé 42 Mixte dorée Beta
- ✓ Réf ZFRCAFE01 Valeur 130€ HT



## Servante mobile à 7 tiroirs RSC24/7

- ✓ Plan de travail multifonction robuste grâce à l'insertion de deux traverses de renfort soudées sous le plan de travail et d'une épaisseur de 1.5mm
- ✓ Equipée de bords antichute et de huit emplacements pour le rangement vertical des tournevis
- ✓ Fonds des tiroirs protégés par un tapis en néoprène
- ✓ Quatre roues de Ø 125 mm: 2 fixes et 2 pivotantes (dont une équipée d'un frein)
- ✓ Chaque tiroir peut accueillir jusqu'à 4 modules d'outillage BETA
- ✓ Serrure de sécurité centralisée frontale
- ✓ Porte-flacons latéral intégré modulable sur les deux cotés
- ✓ Capacité de charge statique: 800 kg



**Quantités  
Limitées**

\*Module à café offert pour l'achat d'une servante Orange 024004070, Anthracite 024004077 ou Noire 024004079  
Dans la limite des stocks disponibles

**Valable jusqu'au 31 Juillet 2024**

059246335

**Composition 343 outils**

~~1 970€ HT~~

**850€ HT**

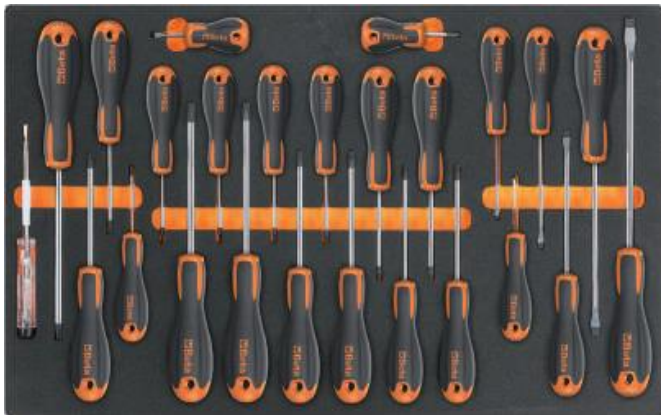
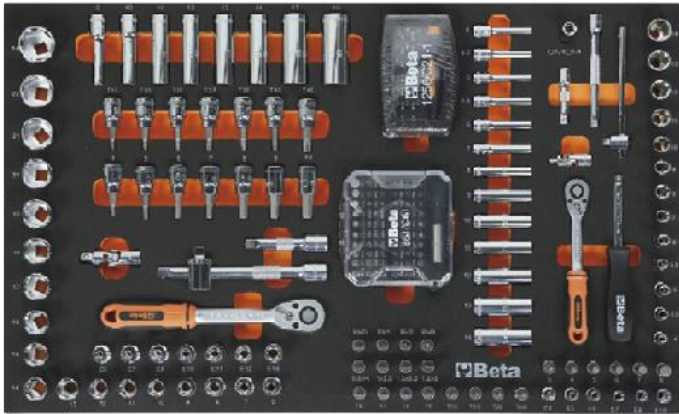

**343  
OUTILS**

**Adaptée à toutes nos servantes hors C04BOX, C45PRO et C04TSS-7**

**PRÉVENTES OUVERTES - DISPONIBLES DÈS JUIN**

024006268

**BW C04BOX/268**~~2 317€ HT~~**999€ HT**Écocontribution  
5,78€ HTMontant total  
1 004,78€ HT**PRIX FOU !!!****Servante mobile d'atelier à 6 tiroirs  
avec composition de **268** outils****999€ HT**

- ✓ Plan de travail en ABS avec 6 compartiments de rangement
- ✓ 6 tiroirs 570x410 mm montés sur glissières à roulement à billes
- ✓ Fonds des tiroirs protégés par un tapis en mousse Néoprène
- ✓ Quatre roues de Ø 125 mm dont
- ✓ 2 roues fixes et 2 roues directionnelles équipées d'un frein.
- ✓ Serrure centralisée frontale de sécurité

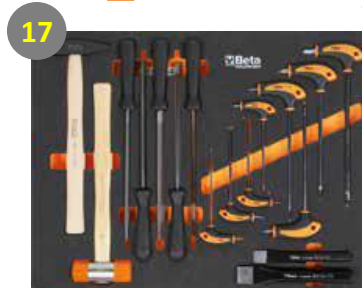
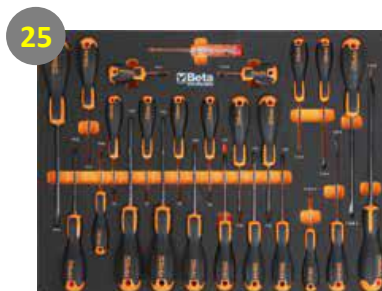
**Quantités  
Limitées!****X  
268****BEST SELLER  
BEST SELLER  
BEST SELLER**

**Valable jusqu'au 31 Juillet 2024**

059000931

**C59A-Anthracite**

~~2 120€ HT~~

**1 199€ HT**

Écocontribution | Montant total  
14,63€ HT | 1 213,63€ HT

**Établi "Endurance" avec servante fixe à 6 tiroirs**

**90 Outils  
offerts\***



- ✓ Plan de travail en bois contreplaqué stratifié
- ✓ 6 tiroirs de 588x367 mm, montés sur glissières
- ✓ Fonds des tiroirs protégés par un tapis en Néoprène
- ✓ Façade des tiroirs en nylon haute résistance
- ✓ Compatible avec les modules d'outillage Beta
- ✓ Serrure de sécurité centralisée frontale
- ✓ Etagère de rangement inférieure porte-objets

**Quantités  
Limitées!**

## +90 OUTILS OFFERTS\*

\*Pour l'achat d'un établi C59A-A Anthracite 059000931 dans la limite des stocks disponibles



- ✓ BW 32 Ø 4 mm
- ✓ BW 34 150 mm
- ✓ BW 36 150 mm
- ✓ 1032 19÷60 mm
- ✓ 1034 19÷60 mm
- ✓ 1036 19÷60 mm
- ✓ 1038 19÷60 mm.
- ✓ BW 1048 250 mm
- ✓ BW 1082BM 160 mm
- ✓ BW 1150BM 180 mm
- ✓ BW 1166BM 200 mm
- ✓ BW 1370 500 g
- ✓ BW 1390 Ø 35 mm



- ✓ BW 42 6-7-8-9-10-11-12-13-14-15-16-17-18-19-20-21-22-23-24-27-30-32 mm
- ✓ BW 96BPC/SC9 1,5-2-2,5-3-4-5-6-8-10 mm



- ✓ 1201E 2,5x50-3x75-4x100-5,5x125
- ✓ -6,5x150-8x200 mm
- ✓ 1202E PH0x60-PH1x80-PH2x100-
- ✓ PH3x150 mm
- ✓ 1201EN 4x30 mm
- ✓ 1202EN PH1x30 mm
- ✓ 1207E/TX T6-T7-T8-T9-T10-T15-
- ✓ T20-T25-T27-T30-T40-T45
- ✓ BW 1256/C21-1

**Valable jusqu'au 31 Juillet 2024**

**Écouteurs  
Offerts\***

009000947

**900/C39N**

~~203,50€ HT~~

**109€ HT**

Coffret compact composé de 11 douilles 6 pans, 21 embouts et 7 accessoires



009001947

**900/C39U**

~~205€ HT~~

**129€ HT**

Coffret compact composé de 11 **douilles multi empreintes**, 21 embouts et 7 accessoires



**Plus complet et plus compact**

- ✓ Compact
- ✓ Facile à transporter
- ✓ Complet
- ✓ L'essentiel dans un espace réduit
- ✓ Fonctionnel
- ✓ Accessoires faciles à prendre et à utiliser

- ✓ Compact
- ✓ Facile à transporter
- ✓ Complet
- ✓ L'essentiel dans un espace réduit
- ✓ Fonctionnel
- ✓ Accessoires faciles à prendre et à utiliser
- ✓ **Multi empreintes**
- ✓ **Douilles adaptées aux profils en mm, pouces, Torx® et XZN®**



095490091 (Valeur 30,50€ HT)

**9549ABW**

- ✓ Microphone intégré
- ✓ Charge magnétique
- ✓ Base de charge USB-C
- ✓ Connexion automatiques
- ✓ **Livable Mi- Avril**

**\*OFFERTS**

\*Pour l'achat d'un coffret 900/C39N ou 900/C39U, dans la limite des stocks disponibles



Valable jusqu'au 31 Juillet 2024

## 666 Zero Reset

Reprise  
40€ HT

Clé dynamométrique à déclenchement ZERO-RESET  
avec cliquet réversible pour serrage à droite  
Précision de serrage :  $\pm 3\%$



1/4 3/8 1/2

UNI EN ISO 6789

### TECHNOLOGIE ZERO-RESET :

Grâce à des matériaux ultra-performants et à des traitements thermiques précis sur le ressort et sur les composants du système de réglage, il n'est plus nécessaire de remettre à zéro la clé en fin d'utilisation.

### RÉGLAGE FACILE :

L'échelle graduée du vernier permet de régler avec précisions le couple de serrage pouvant aller jusqu'au dixième de Nm.

### PLUS GRANDE VISIBILITÉ :

La double échelle graduée en Nm permet une visibilité plus claire et plus facile du couple.

**Reprise 40€ de votre ancienne clé dynamométrique\***

\*Pour l'achat d'une clé dynamométrique 666, dans la limite des stocks disponibles

	Nm	■	▤	L (mm)	g	📦	€	Nouveau Prix
<b>666/2</b>	5+25	1/4"	0,05	273	395	006660702	<del>316,00€</del> <del>169,00€</del>	<b>129,00€</b>
<b>666/2X</b>	5+25	3/8"	0,05	273	405	006660703	<del>322,00€</del> <del>169,00€</del>	<b>129,00€</b>
<b>666/5</b>	10+50	3/8"	0,25	342	680	006660705	<del>270,00€</del> <del>169,00€</del>	<b>129,00€</b>
<b>666/10</b>	20+100	3/8"	0,25	385	760	006660710	<del>273,00€</del> <del>169,00€</del>	<b>129,00€</b>
<b>666/10X</b>	20+100	1/2"	0,25	385	770	006660711	<del>273,00€</del> <del>169,00€</del>	<b>129,00€</b>
<b>666/20</b>	40+200	1/2"	0,5	471	1020	006660720	<del>315,00€</del> <del>179,00€</del>	<b>139,00€</b>
<b>666/30</b>	60+300	1/2"	1	600	1271	006660730	<del>316,00€</del> <del>189,00€</del>	<b>149,00€</b>

## PRÉVENTES OUVERTES DISPONIBLES EN MAI

018600691

**1860BH/160A**

~~702€ HT~~

**329€ HT**

Poste à souder à onduleur en courant continu (DC) pour le soudage MMA avec électrodes rutiles, basiques et en acier inoxydable

Masque LCD offert\*



Quantités Limitées!

\*Valeur de 139€ HT

**7042LCD**

Masque LCD à obscurcissement automatique pour soudage à l'électrode; MIG/MAG; TIG et plasma. Alimentation par cellules solaires et batteries au lithium pour une durée exceptionnelle du filtre LCD.

### Données techniques :

- ✓ Courant de réglage 10 à 160A
- ✓ Alimentation 1 X 230 V
- ✓ Facteur utilisation :
- ✓ 25% -160A 60%-100A 100%-80A
- ✓ Protection IP22S
- ✓ Électrodes : 1,6-4 mm rutiles, basiques et inox
- ✓ Dimensions 290X120X210 mm



\*Pour l'achat d'un poste à souder 1860BH/160A réf 018600691, dans la limite des stocks disponibles



Valable jusqu'au 31 Juillet 2024

013660400

1366SH

~~2 352€ HT~~

1299 € HT

Spotter multifonctions pour la réparation de la carrosserie

Chariot offert\*



- ✓ Microprocesseur pour la gestion des paramètres de soudage
- ✓ Démarrage du cycle de soudage par contact et manuel
- ✓ Possibilité de régler le temps de pointage automatique
- ✓ Pistolet fourni avec raccord rapide et câble de masse de 2,2 m

013660410 (Valeur 279€ HT)

1366SH/C

Chariot pour spotter 1366SH

Kit d'accessoires composé de :

- ✓ marteau extracteur
- ✓ tête pour rondelles à trois pointes
- ✓ 10 rondelles à 3 pointes
- ✓ électrode en carbone
- ✓ électrode pour écrasage

Données techniques :

- ✓ Alimentation : 230 V
- ✓ Puissance 50 % : 2,5 KVA
- ✓ Pic de puissance : 13 KVA
- ✓ Amp. Out : 2850 (2 %) A
- ✓ Amp Out Max : 3200 A
- ✓ kg 23



\*Pour l'achat d'un poste à souder 1860BH/160A réf 018600691, dans la limite des stocks disponibles

Valable jusqu'au 31 Juillet 2024

030090001

3009

~~577€ HT~~ 289€ HT 199,50€ HT

Unitaire par 1

Unitaire par 2

PRIX FOU !!!

## Chariot de déplacement véhicules

- ✓ Capacité maximale : 550 kg
  - ✓ 4 rouleaux basculants
  - ✓ Largeur rouleaux 200 mm
  - ✓ Pour roues jusqu'à 240 mm de large
- recommandé pour :**
- ✓ Remorquage sur dépanneuses de voitures accidentées
  - ✓ Garages et carrossiers
  - ✓ Déplacement véhicules dans showroom



Soit 399€  
Les deux



009600780

960KPC

~~219€ HT~~

169€ HT

PRIX FOU !!!

## Extracteur réversible à percussion à couple réglable pour bougies de préchauffage

- ✓ L'extracteur pneumatique à couple réglable et les douilles spéciales permettent de dévisser les bougies bloquées en réduisant au minimum le risque de dommages
- ✓ 5 douilles à chocs longues 1/4", spéciales pour bougies :
- ✓ 8-9-10-11-12 mm, 2 rallonges et 1
- ✓ 420x185x60 mm - 2,8 kg



Valable jusqu'au 31 Juillet 2024

014640050

1464T

~~559€ HT~~

469€ HT

## Testeur digital de pression

### CARACTÉRISTIQUES

- ✓ Écran tactile de 5"
  - ✓ Batterie au lithium polymère rechargeable
  - ✓ Capteur de 80 bars (basses pressions) et câble USB
- 
- ✓ Avec kit 960AD/TP2, il permet de vérifier :
  - ✓ Compression moteurs essence et diesel
  - ✓ Pression huile moteur
  - ✓ Basse pression common rail
  - ✓ Pression injection essence



PRIX FOU !!!

009600510

960AD/TP2

~~319€ HT~~

230€ HT

## Jeu d'adaptateurs pour le Testeur digital de pression 1464T

### Contient :

- ✓ Injecteurs factices - Bougies factices
- ✓ Adaptateurs bougies
- ✓ Adaptateurs pour bouchons d'huile
- ✓ Raccords pour injection essence
- ✓ Assortiment de joints de rechange
- ✓ 430x310x50 mm - 3,2 kg



PRIX FOU !!!

Valable jusqu'au 31 Juillet 2024

PRIX FOUS

018330011

**1833XSW**

~~35€ HT~~

**29 € HT**

**Torche d'inspection LED sans fil rechargeable**



- ✓ 2 intensité lumineuse : LED SMD, 250 ou 80 lumens
- ✓ Batterie rechargeable : 3,7 V , 700 mAh, 2,59 Wh Li-ion
- ✓ Câble d'alimentation avec port USB-C
- ✓ Charge: 2h avec base de recharge sans fil (vendue séparément )
- ✓ 2h avec le câble d'alimentation
- ✓ Autonomie de la batterie : 2 à 8 h
- ✓ Indicateur de niveau de batterie LED
- ✓ Supports magnétique sur la base et sur l'arrière
- ✓ Boucle de ceinture
- ✓ IP54 / IK07
- ✓ Câble d'alimentation USB-C inclus

018330013

**1833MW**

~~65€ HT~~

**49 € HT**

**Torche LED haute luminosité sans fil rechargeable**



- ✓ LED SMD de 1 000 - 400 - 30 ou 5 lumens
- ✓ Batterie rechargeable : 3,7 V 2600 mAh, 9,62 Wh Li-ion
- ✓ 2 modes de chargement :
- ✓ Charge: 6h avec base de recharge sans fil vendue séparément )
- ✓ 4h avec le câble d'alimentation
- ✓ Autonomie de la batterie : 2 à 200 h
- ✓ Indicateur de niveau de batterie à 3 LED
- ✓ Support Magnétique au dos
- ✓ IP68 / IK07
- ✓ Câble d'alimentation USB-C inclus

018390002

**1839BRW**

~~79€ HT~~

**59 € HT**

**Base de recharge sans fil, compatible avec les lampes 1838POCKET, 1838SW**



- ✓ Deux positions de charge
- ✓ Avec support amovible pour recharge du téléphone portable
- ✓ LED indicateur du niveau de charge
- ✓ Puissance d'entrée max. : 10W x2
- ✓ Port USB-C
- ✓ Peut être fixé grâce à 3 aimants puissants à l'arrière
- ✓ 2 trous de fixations pour les vis
- ✓ IP20 / IK07



**Valable jusqu'au 31 Juillet 2024**

**Cable de recharge offert\***

## Coffret métallique de douilles

**007200483** 12"   
**720TX/C6** ~~153€ HT~~ **89€ HT**

- ✓ Jeu de 6 douilles à chocs 720TX
- ✓ T30-T40-T45-T50-T55-T60



**007200912** 12"   
**720/C12** ~~166€ HT~~ **99€ HT**

- ✓ Jeu de 12 Douilles à chocs 6 pans
- ✓ 10-11-12-13-14-17 19-22-24-27-30-32 mm



**007201530** 12"   
**720XZN/C6** ~~173€ HT~~ **99€ HT**

- ✓ Jeu de 6 douilles à chocs phosphaté XZN®
- ✓ Carré d'entraînement 1/2"
- ✓ M8-M10-M12-M14-M16-M18



**007201912** 12"   
**720B/C12** ~~172€ HT~~ **99€ HT**

- ✓ Jeu de 12 Douilles à chocs 12 pans
- ✓ Carré d'entraînement 1/2"
- ✓ 10-11-12-13-14-17-19-22-24-27-30-32 mm



**007200525** 12"   
**720ME/C8** ~~190€ HT~~ **99€ HT**

- ✓ Jeu de 8 Douilles à chocs 6 pans mâle
- ✓ 5-6-8-10-12-14-17-19 mm



**095490042 (Valeur 26,50€ HT)**

**9549CR**



Câble de charge multi 4 en 1 qui permet de charger tout type d'appareil avec n'importe quelle interface et plusieurs appareils simultanément

**OFFERT\***

\*Pour l'achat d'un coffret 720TXC6, 720/C12, 720XZN/C6, 720B/C12 ou 720ME/C8 dans la limite des stocks disponibles

**Valable jusqu'au 31 Juillet 2024**

ZFRPNEU02

**1927XM + 1921B1**

~~314€ HT~~

**239 € HT**

**Clé à chocs réversible compacte 12"**

**Mini-cliquet réversible 14"**



- ✓ Mécanisme à simple frappe
- ✓ Extrêmement compacte et puissante
- ✓ Commande d'inversion actionnable d'une seule main
- ✓ Trois niveaux de réglage
- ✓ Échappement de l'air par la poignée
- ✓ Crochet pour potence

- ✓ Ultra léger et compact
- ✓ Corps en composite
- ✓ Régulateur de vitesse à vis
- ✓ Échappement de l'air par l'arrière avec silencieux

014980040

**1498BC/12**

~~397€ HT~~

**199 € HT**

**Booster de démarrage portable multifonction 12V**

**Enceinte offerte\***



- ✓ Étui de protection
- ✓ Câble avec pince de démarrage
- ✓ Sorties USB
- ✓ Indicateur LED de charge de la batterie
- ✓ Câble USB et USB-C
- ✓ Alimentation secteur
- ✓ Torche LED multifonction

\* Valeur de 45,5€ HT 095490072

**9549SBW**

Enceinte sans fil Bluetooth 5.0  
Livable Mi-Avril

- ✓ Capacité de la batterie : 25000mAh
- ✓ Courant de démarrage : 600A
- ✓ Courant de décollage : 1500A
- ✓ Dispositif de protection contre l'inversion de polarité, court-circuit, surintensité, surcharge et surtension thermique



Valable jusqu'au 31 Juillet 2024

PRIX FOUS

030330130

3033E/3T

~~229€ HT~~ 199 € HT

Cric hydraulique 4 roues, 3 Tonnes



- ✓ vitesse de descente contrôlée
- ✓ Roues en nylon

030300220

3030H/2T

~~429€ HT~~ 399 € HT

Cric hydraulique à haute levée 6 roues, 2 Tonnes



- ✓ Pédale d'approche rapide
- ✓ Roues en nylon

030300020

3030/2T

~~479€ HT~~ 429 € HT

Cric rouleur hydraulique à 6 roues, Stable et maniable

- ✓ Excellente manœuvrabilité du cric sur sols accidentés et irréguliers
- ✓ Hauteur minimum plateau : 85 mm
- ✓ Hauteur maximum plateau : 520 mm
- ✓ Longueur : 860 mm
- ✓ Largeur : 400 mm
- ✓ Doubles roues avant basculantes en matière plastique (PTFE)
- ✓ Charge utile maximum : 2 tonnes
- ✓ La pédale permet une approche rapide



 **Beta**  
**AMBASSADOR**

**FABIO QUARTARARO**



Partnership 2023

2023 MotoGP  
World Championship



**MOGRA**  
FOURNITURES INDUSTRIELLES

**MOGRA VESOUL**

2 rue Claude Monnet  
70000 VESOUL

**MOGRA MONT-BLANC**

369 rue des Abeilles  
74460 MARNAZ

**MOGRA MARSANNAY**

1E rue des Herbiottes  
21160 MARSANNAY-LA-CÔTE

**MOGRA SUISSE**

Boulevard des Eplatures, 64  
CH-2300 LA CHAUX-DE-FONDS

**MF SOUDAGE by MOGRA**

251 rue des Prairies  
69400 ARNAS

**MF COLOR by MOGRA**

9007 rue Gabriel Voisin  
69220 BELLEVILLE-EN-BEAUJOLAIS

